

# 輪投げ（和風）

## 取り扱い説明書

### セット内容

- ①床面パネル ②コの字型パネル（ねじ2本付き） ③前面パネル  
④ミニL字パイプ×2 ⑤長パイプ ⑥赤い布カバー ⑧看板 ⑨輪12個程度

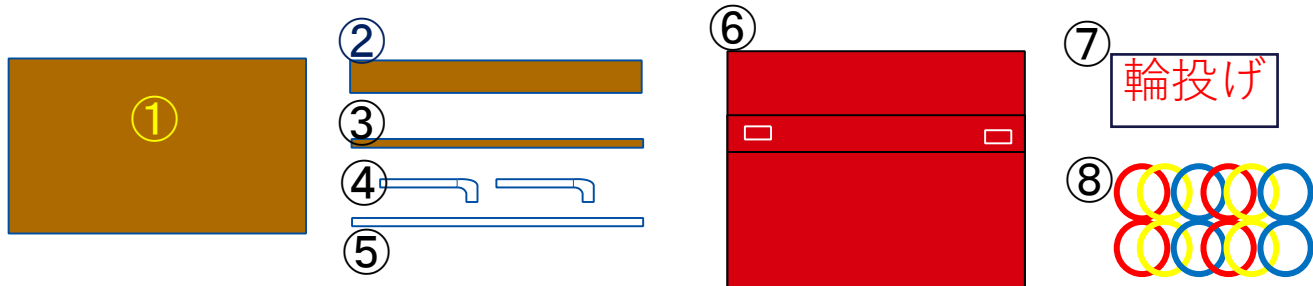

## 組み立て方

※安全のため、組立は必ず2名以上で行って下さい。

1. ②③を図の様に置き、ねじで止めます。

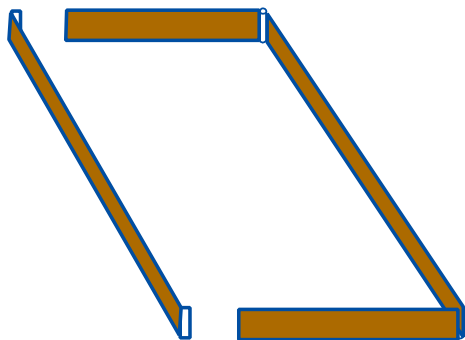

2. 1で組んだ枠に①を載せます。

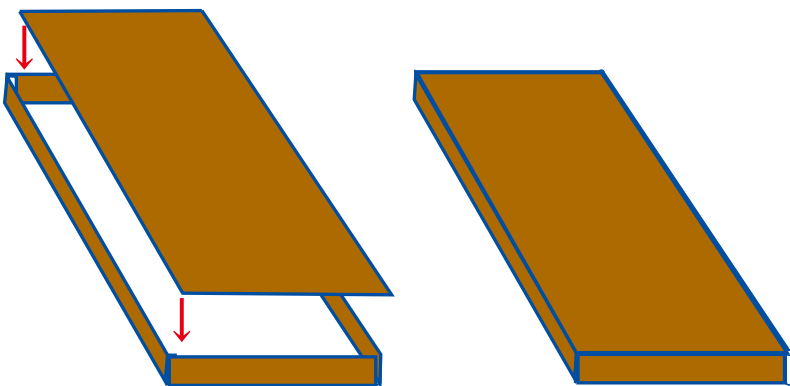

3. ⑥を上からかぶせます。

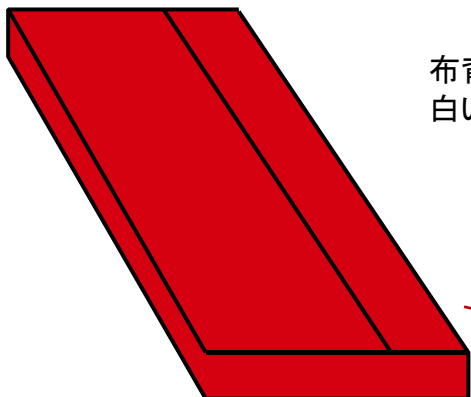

布背面の切り込みに  
白いフックを入れます。

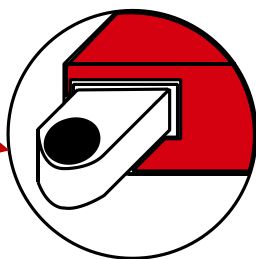

4. ④⑥を組み合わせます。



5.④で組んだパイプを図のようにはめこみます。

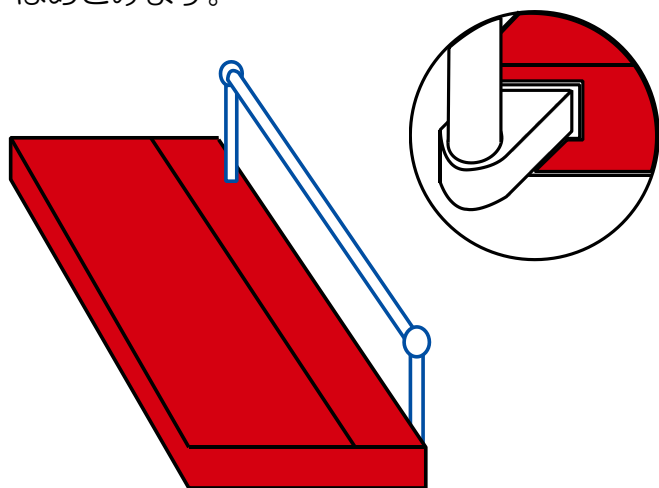

6.布をかぶせます。

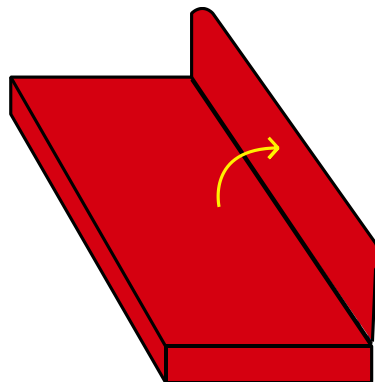

6.看板を取り付けて完成！

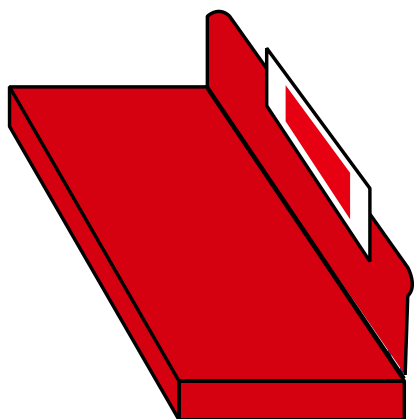

## 遊び方

景品を並べて、輪を投げ、輪の中に入った景品をプレゼントします。



※強風や雨など、荒天時には使用を中断または中止して下さい。  
※必ず運営スタッフが常駐してください。  
※上に乗ったりもたれたりしないよう注意してください。